

Cylindres IKON



Ouvrir de
nouveaux
horizons

IKON
ASSA ABLOY

Clés certifiées DIN EN 1303
et DIN 18 252

Experience a safer
and more open world

Configuration Possibles

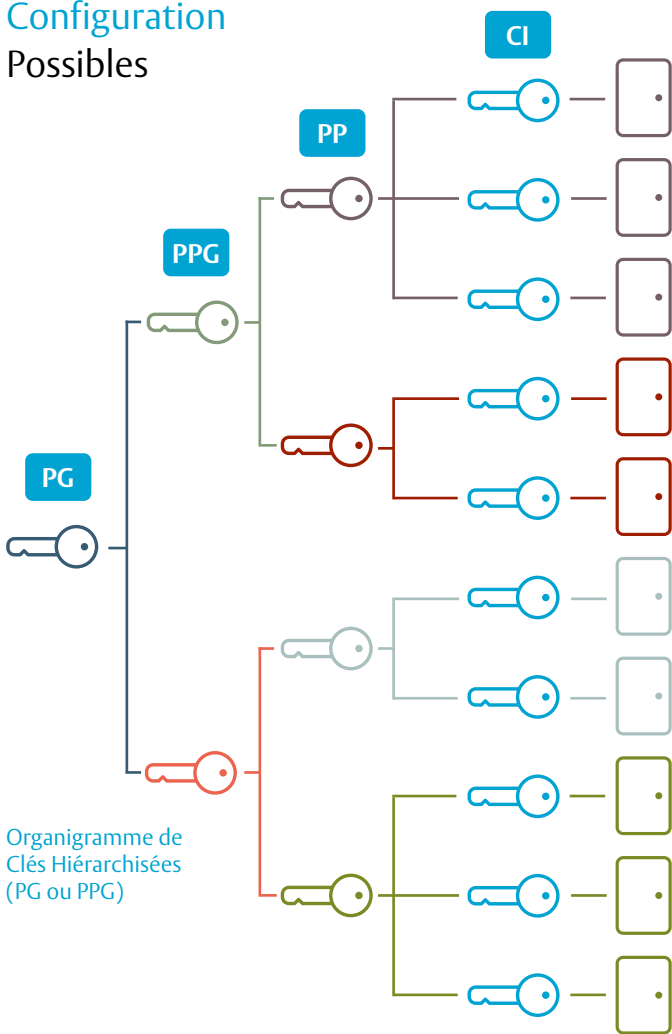





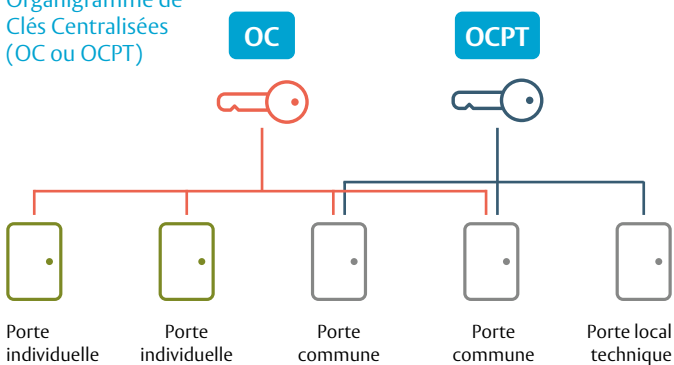



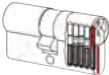
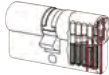

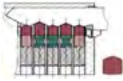

Organigramme de Clés Hiérarchisées (PG ou PPG)

Organigramme de Clés Centralisées (OC ou OCPT)



Fonctionnalités

	Protection anti-perçage niveau 1
	Protection anti-perçage niveau 2
	Profil de clé paracentrique
	Contregoupilles anti-“bumping”
	Dispositif Angle “110° Flat pin”
	Codage de contrôle latéral
	Le canal caché “Technologie undercut”
	Organigramme Passe général seul : Clé donnant accès à l'ensemble de l'organigramme
	Organigramme Passe général et Passe(s) partiel(s) : Clé donnant accès à une partie de l'organigramme
	Clé individuelle : Clé donnant accès à une porte définie dans l'organigramme
	Organigramme sur ouverture(s) centrale(s) avec passe(s) technique(s) : Clé individuelle ouvrant une porte définie dans un organigramme ainsi qu'une ou plusieurs portes communes
	Organigramme sur ouverture(s) centrale(s) sans passe(s) technique(s) : Clé ouvrant une ou plusieurs portes communes
	Carte de propriété
	Carte de sécurité

		IKEY	IKARD	IKODE
		<div style="display: flex; align-items: center;"> Standard Elevé NIVEAU DE SECURITÉ </div>		
CYLINDRES HORS COMBINAISON		Profil K	Profil FP04	Profil 5PE
Caractéristiques	Nombre de goupilles	5	6	11
	Finition de surface standard nickelé mat	●	●	●
	Clé numérotée en maillechort avec entrée de clé entièrement métallique	●	●	●
	Goupilles classées selon DIN EN 1303 et DIN 18252	●	●	●
	Protection anti-perçage niveau 1	-	●	-
	Protection anti-perçage niveau 2	-	-	●
	Profil de clé paracentrique	●	●	●
	Contregoupilles anti-"bumping"	●	●	●
	Dispositif Angle "110° flat pin"	●	●	●
	Codage de contrôle latéral	-	●	●
	Technologie Undercut	-	-	●
	Carte de propriété	●	-	-
	Carte de sécurité	-	●	●
Produits disponibles	cylindre double P031 cylindre bouton P034 demi cylindre P032	cylindre double Z531 cylindre bouton Z534 demi cylindre Z532	cylindre double Z531 cylindre bouton Z534 demi cylindre Z532	
	 <p>P031 Cylindre double avec option anti-perçage</p>	 <p>Z531 Dispositif Angle "110°Flat pin"</p>	 <p>Technologie "undercut" canal caché Codage latéral Goupilles et barre de blocage</p>	
CYLINDRES SUR ORGANIGRAMME		Profil ZR	Profil Vector Rippe	Profil Extracode Undercut
Applications		Cylindres permettant d'équiper un immeuble sur organigramme dans différentes configurations possibles pour une sécurité à moindre coût.	Alternative parfaite pour un verrouillage hiérarchisé de sécurité et à moindre coût des organisations industrielles, tertiaires, et sociales de structure importante.	Alternative parfaite pour un verrouillage hiérarchisé de sécurité et à moindre coût des organisations industrielles, tertiaires, et sociales à structure très complexe.
Types d'organigrammes possibles	PGPP	●	●	●
	PG	●	●	●
	OCPT	●	●	-
	OC	●	●	-



EXTERIEUR

INTERIEUR

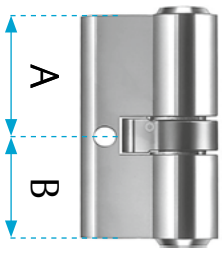

Mesurer un cylindre

Pour déterminer les deux demi-longueurs A et B, il faut prendre en compte l'épaisseur de la porte et les différents éléments installés sur sa surface (garniture de porte, serrure en applique...)

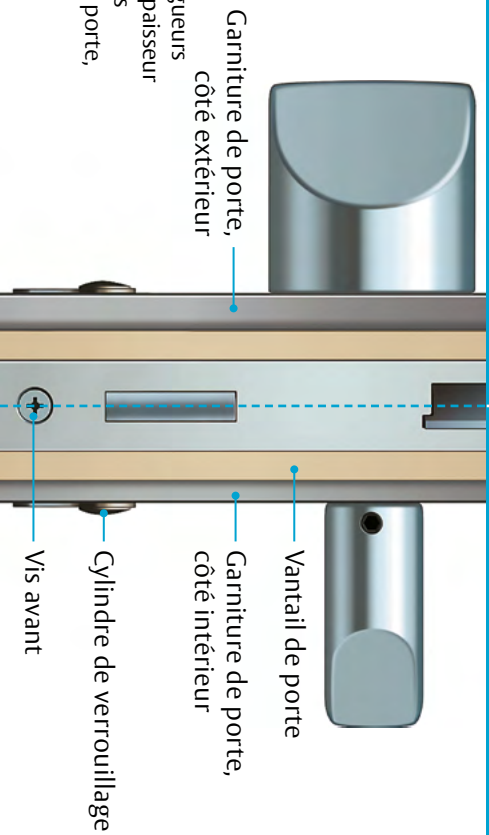

Attention:

Pour une sécurité optimale, le cylindre ne doit pas dépasser de plus de 3 mm de chaque côté de la porte équipée

.....mm

Dimension A =  = Dimension B

.....mm

Le groupe ASSA ABLOY est le leader mondial des solutions d'accès. Chaque jour, nous permettons aux personnes de se sentir en sécurité et d'évoluer dans un monde plus ouvert.

ASSA ABLOY
Opening Solutions

Votre partenaire effeff France :

effeff France

5A rue des Carrières
CS 30052
67172 Brumath Cedex
Tél.: +33 (0) 388 593 159
Fax : +33 (0) 388 593 160

info@effeff-france.fr
www.effeff.fr